

DÖRR

SOLAR PANEL

DE BEDIENUNGSANLEITUNG

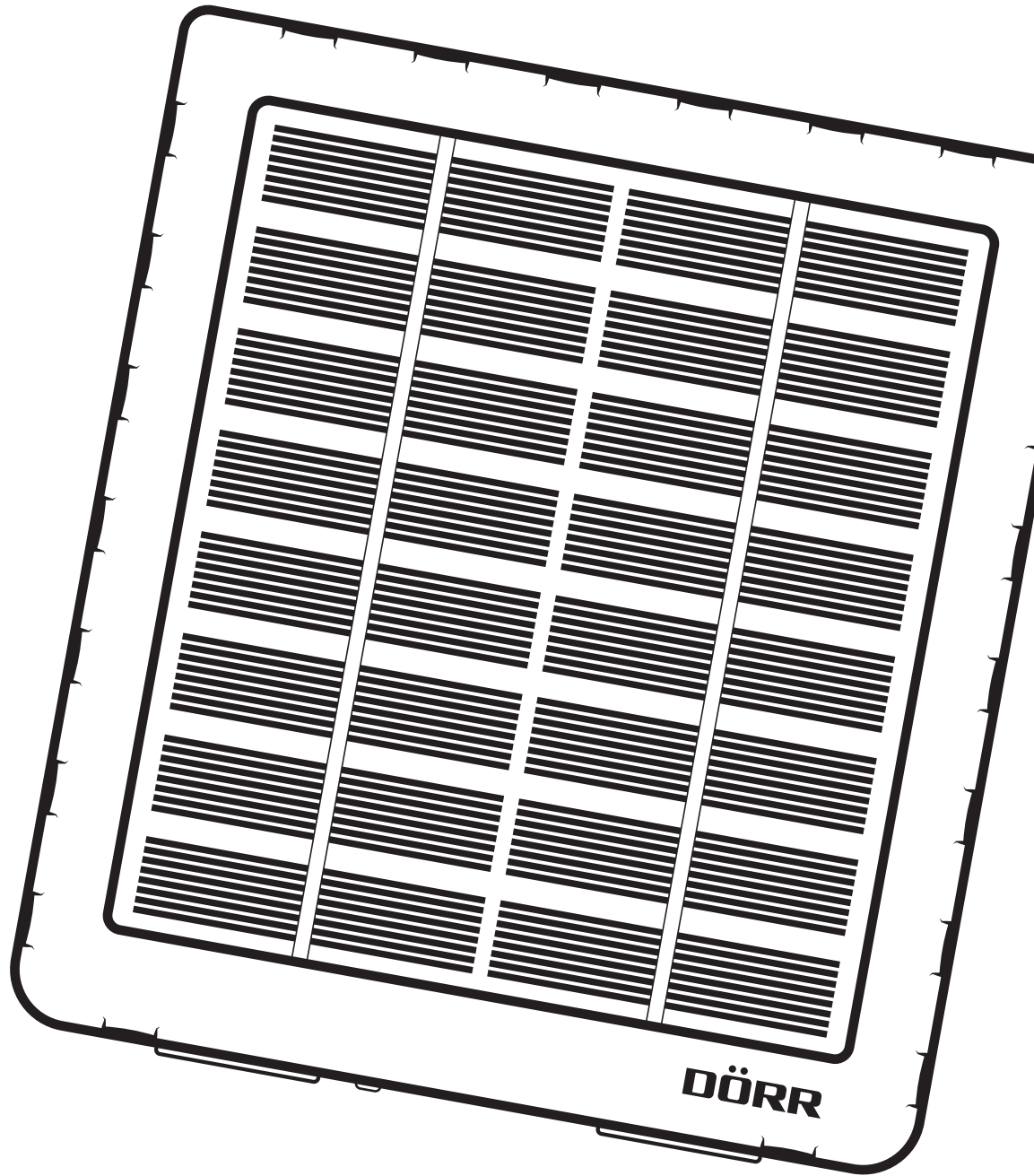

Li-1500 12V/6V

! ACHTUNG! ACHTUNG! ACHTUNG! ACHTUNG! ACHTUNG!

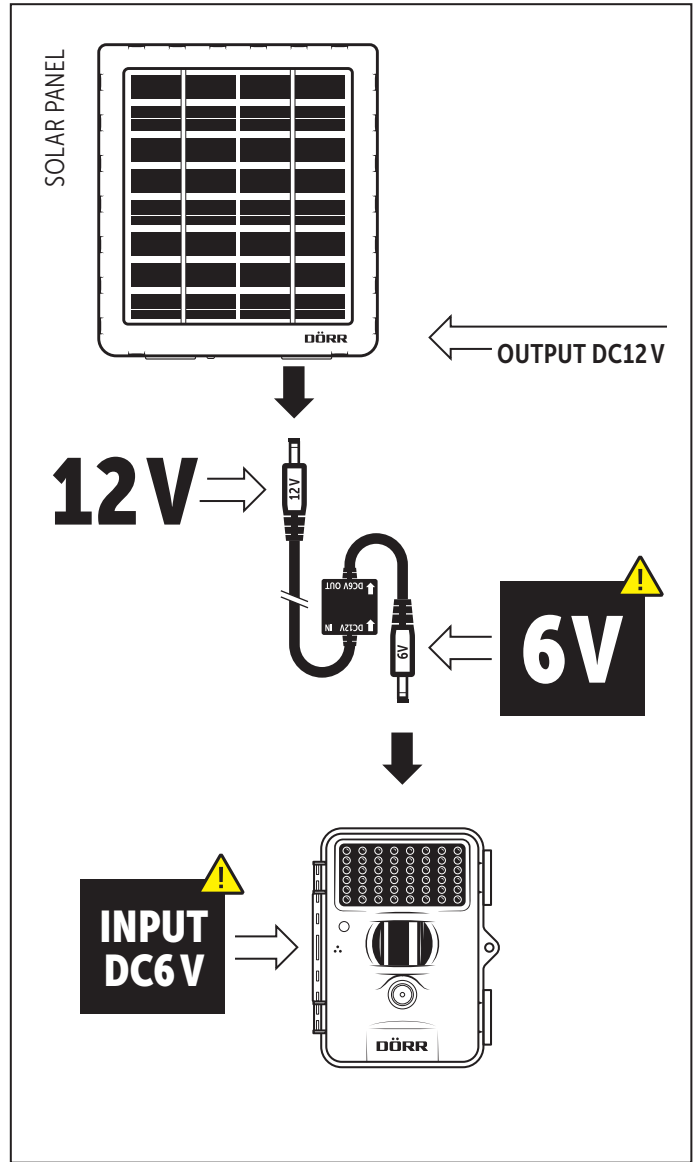
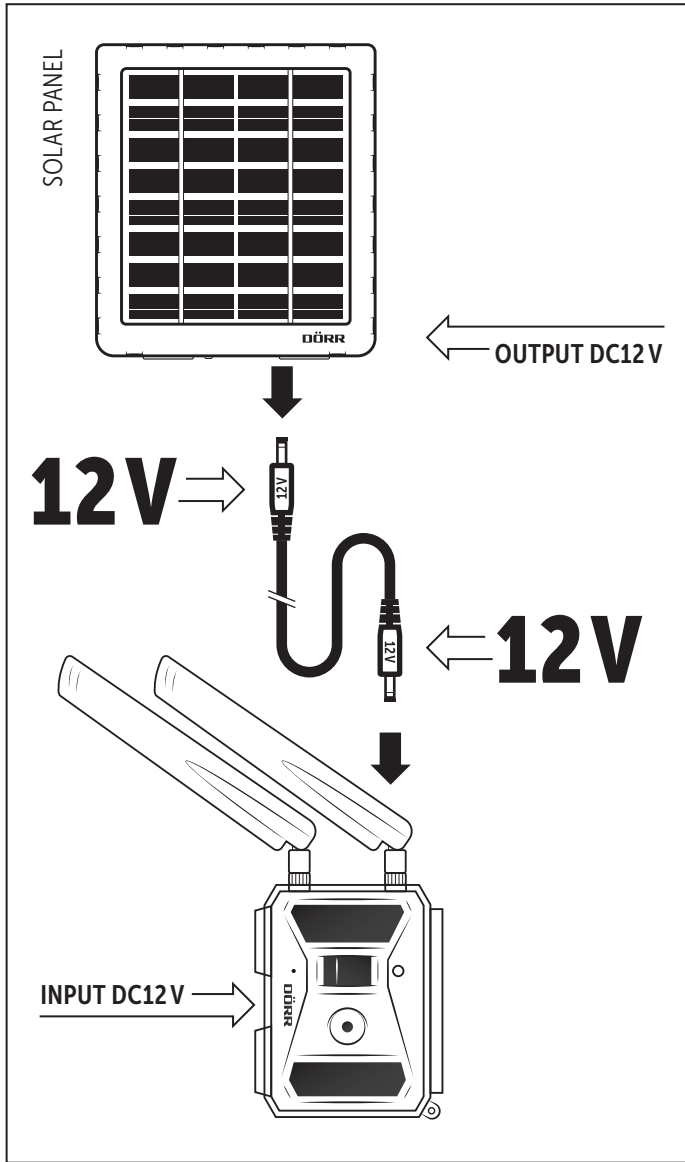

VIELEN DANK, dass Sie sich für ein Qualitätsprodukt aus unserem Hause **DÖRR** entschieden haben.

Bitte lesen Sie vor dem ersten Gebrauch die Bedienungsanleitung und die Sicherheitshinweise aufmerksam durch.

Bewahren Sie die Bedienungsanleitung zusammen mit dem Gerät für den späteren Gebrauch auf. Sollten andere Personen dieses Gerät nutzen, so stellen Sie ihnen diese Anleitung zur Verfügung. Wenn Sie das Gerät verkaufen, gehört diese Anleitung zum Gerät und muss mitgeliefert werden.

DÖRR haftet nicht bei Schäden durch unsachgemäßen Gebrauch oder bei Nichtbeachten der Bedienungsanleitung und der Sicherheitshinweise.

Bei Schäden, die durch eine unsachgemäße Handhabung oder durch Fremdeinwirkung verursacht werden, erlischt der Garantie- oder Gewährleistungsanspruch. Eine Manipulation, eine bauliche Veränderung des Produktes, sowie das Öffnen des Gehäuses durch den Benutzer oder nicht autorisierte Dritte, wird als unsachgemäße Handhabung gewertet.

01 | ⚠️ SICHERHEITSHINWEISE

- ⚠️ **ACHTUNG:** Um Schäden an Geräten mit 6 Volt Betriebsspannung zu verhindern, verbinden Sie Ihr Gerät ausschließlich mit dem 6V/12V Verbindungskabel (09) an das Solarpanel. Achten Sie darauf, den Hohlstecker 12V IN (09b) in die Ausgangsbuchse OUT DC12V am Solarpanel (06) zu stecken und den Hohlstecker 6V OUT (09a) in das zu betreibende Gerät.
- Das Solarpanel verfügt über ein wetterfestes Gehäuse nach Schutzklasse IP54 (staub- und spritzwassergeschützt) und ist somit für den Einsatz im Freien geeignet. Schützen Sie das Solarpanel trotzdem vor extremen Wetterbedingungen.
- Lassen Sie das Solarpanel während des Ladevorgangs nicht unbeaufsichtigt. Nach dem Ladevorgang trennen Sie das Netzteil von der Stromverbindung.
- Wird das Gerät längere Zeit nicht benutzt, empfiehlt es sich den eingebauten Akku vorher zu etwa 75% aufzuladen. Die Lagerung eines leeren oder vollständig geladenen Akkus verkürzt seine Lebensdauer.
- Werfen Sie das Solarpanel nicht ins Feuer, schließen Sie es nicht kurz und nehmen Sie es nicht auseinander – **Explosionsgefahr!**
- Tauchen oder werfen Sie das Solarpanel nicht ins Wasser.
- Benutzen und berühren Sie das Solarpanel und das Netzteil nicht mit nassen Händen.
- Schützen Sie das Gerät vor Stößen. Verwenden Sie das Gerät nicht, wenn es heruntergefallen ist. In diesem Fall lassen Sie es von einem qualifizierten Elektriker überprüfen bevor Sie das Gerät wieder einschalten.
- Falls das Gerät defekt oder beschädigt ist, versuchen Sie nicht, das Gerät zu zerlegen oder selbst zu reparieren - **es besteht Stromschlaggefahr!** Kontaktieren Sie bitte Ihren Fachhändler.
- **Das Gerät ist kein Spielzeug! Halten Sie das Gerät, Zubehörteile und die Verpackungsmaterialien von Kindern und Haustieren fern, um Unfällen und Erstickung vorzubeugen.**
- Menschen mit physischen oder kognitiven Einschränkungen sollten das Gerät unter Anleitung und Aufsicht bedienen.
- Personen mit einem Herzschrittmacher, einem Defibrillator oder anderen elektrischen Implantaten sollten einen Mindestabstand von 30 cm einhalten, da das Gerät Magnetfelder erzeugt.
- Schützen Sie das Gerät vor Schmutz. Reinigen Sie das Gerät nicht mit Benzin oder scharfen Reinigungsmitteln. Wir empfehlen ein fusselfreies, leicht feuchtes Mikrofasertuch um die äußeren Bauteile des Geräts zu reinigen. **Vor der Reinigung die Stromverbindung trennen!**
- Bewahren Sie das Gerät an einem staubfreien, trockenen, kühlen Platz auf.
- Bitte entsorgen Sie das Gerät, wenn es defekt ist oder keine Nutzung mehr geplant ist entsprechend der Elektro- und Elektronik-Altgeräte-Richtlinie WEEE. Für Rückfragen stehen Ihnen die lokalen Behörden, die für die Entsorgung zuständig sind, zur Verfügung.

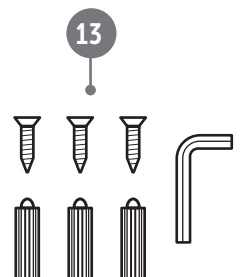
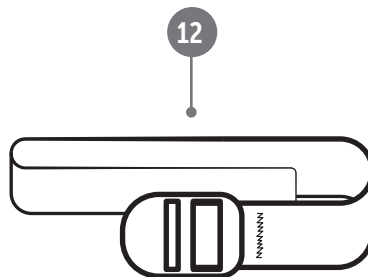
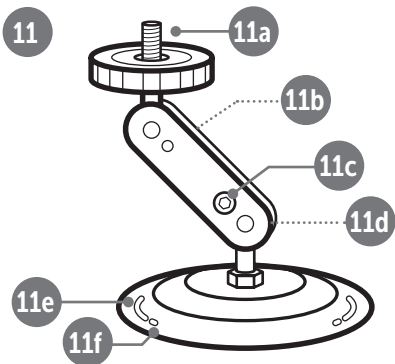
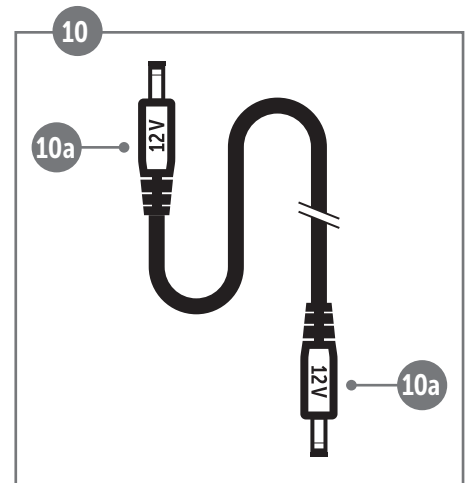
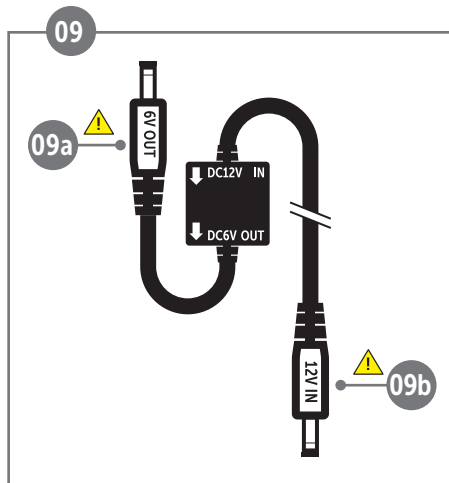
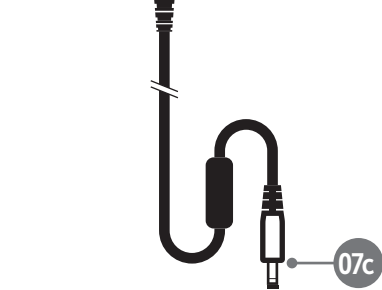
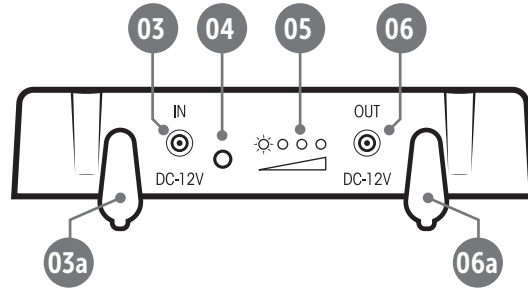
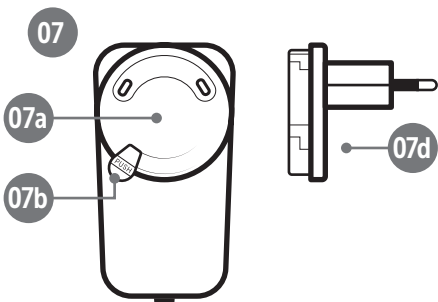
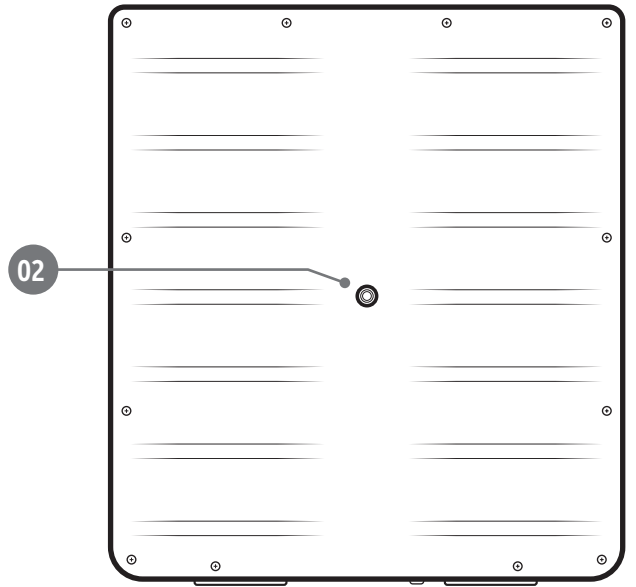
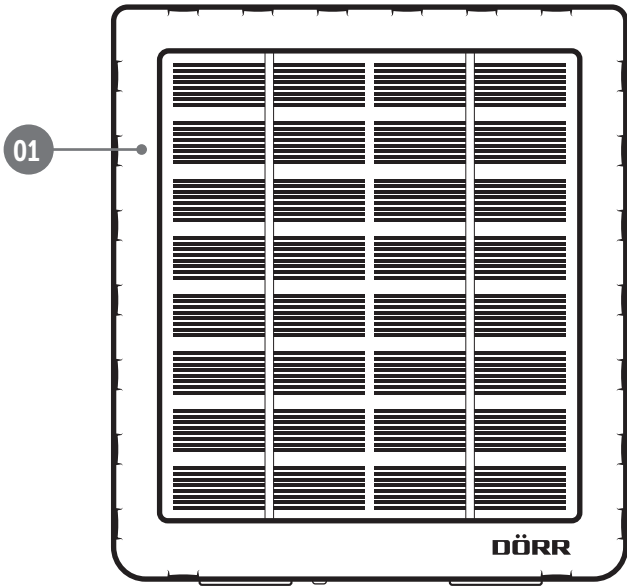

03 | PRODUKTBESCHREIBUNG

Das **DÖRR Solarpanel Li-1500 mit integriertem 1500mAh Li-Ion Akku** sorgt für eine nachhaltige und erheblich verlängerte Laufzeit Ihrer **DÖRR SnapShot Überwachungskamera** oder anderen Geräte die über einen passenden **12 Volt oder 6 Volt Anschluss** verfügen. Das fortschrittliche Solarpanel **mit 2 Watt maximaler Ausgangsleistung** benötigt keine direkte Sonneneinstrahlung – auch bei trübem Wetter und im Winter produziert die Solarzelle ausreichend Energie. Geschützt nach **IP54** trotzt das Solarpanel selbst widrigen Wetterbedingungen. Mit der mitgelieferten **Halterung** lässt sich das Solarpanel entweder fest verschrauben oder mit Hilfe des **Befestigungsgurts** montieren. Durch die beweglichen Gelenke der Halterung richten Sie das Solarpanel einfach in Richtung Sonne aus.

04 | TEILEBESCHREIBUNG

- 01 Solarpanel
- 02 Anschlussgewinde 1/4"
- 03 Eingangsbuchse IN DC12V für Netzteil
 - 03a) Gummiabdeckung IN
- 04 Knopf für LED Kapazitätsanzeige
- 05 LED Lade- und Kapazitätsanzeige
- 06 Ausgangsbuchse OUT DC12V
 - 06a) Gummiabdeckung OUT
- 07 Netzteil
 - 07a) Aufnahme für EU Adapter
 - 07b) Entriegelungstaste
 - 07c) Anschlussstecker
 - 07d) EU Adapter
- 08 Gummischutzkappen für Hohlstecker
- 09 ⚠ **Verbindungskabel 12 Volt → 6 Volt Geräte**
 - 09a) Hohlstecker 6V OUT ⚠
 - 09b) Hohlstecker 12V IN ⚠
- 10 ⚠ **Verbindungskabel 12 Volt → 12 Volt Geräte**
 - 10a) 2x Hohlstecker 12V
- 11 Halterung/Montierung
 - 11a) Kugelkopf mit 1/4" Gewindeschraube
 - 11b) Inbusschraube 1
 - 11c) Inbusschraube 2
 - 11d) Kugelgelenk
 - 11e) 2 Ösen für Befestigungsgurt
 - 11f) 3 Löcher für Schraubbefestigung
- 12 Befestigungsgurt
- 13 Montageset (3 Schrauben mit Dübel, Inbusschlüssel)

05 | INBETRIEBNAHME

05.1 Akku aufladen

Bitte laden Sie den eingebauten Li-Ion Akku vor dem ersten Gebrauch vollständig auf:

Setzen Sie den EU Adapter (07d) in die Aufnahme (07a) des Netzteils (07). Drehen Sie den EU Adapter (07d) im Uhrzeigersinn (Richtung LOCK) bis dieser hörbar einrastet.

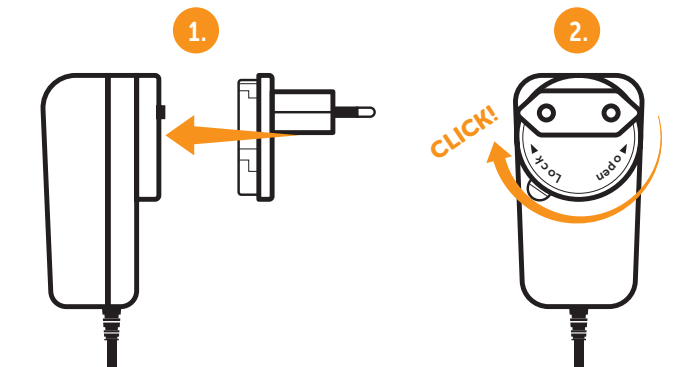

Öffnen Sie die Gummiabdeckung IN (03a) am Solarpanel und stecken Sie den Anschlussstecker des Netzteils (07c) in die **Eingangsbuchse IN DC12V** (03). Verbinden Sie das Netzteil (07) mit einer Steckdose.

Während des Ladevorgangs blinkt die LED Lade- und Kapazitätsanzeige (05) rot. Ist das Solarpanel voll aufgeladen, leuchtet die LED Lade- und Kapazitätsanzeige (05) konstant rot.

Entfernen Sie den Anschlussstecker des Netzteils (07c) und trennen Sie die Stromverbindung. Verschließen Sie die Eingangsbuchse (03) wieder mit der Gummiabdeckung IN (03a).

5.2 Gummischutzkappen

Um eine optimale Abdichtung zwischen den Kabelverbindungen zu gewährleisten, stecken Sie die 2 Gummischutzkappen (08) auf die beiden Hohlstecker (09a+09b oder 2x 10a) des entsprechenden Verbindungskabels (09 oder 10).

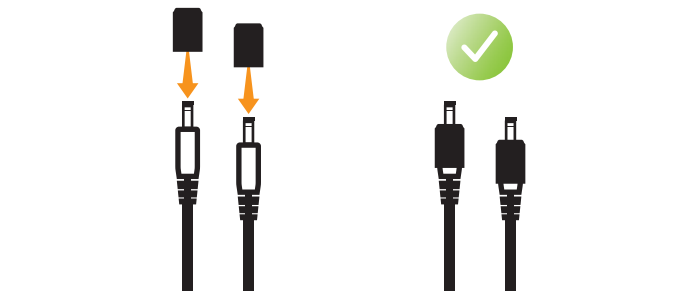

06 | ANWENDUNG MIT 6 VOLT GERÄTEN

⚠ ACHTUNG

Um Schäden an Geräten mit 6 Volt Betriebsspannung zu verhindern, verwenden Sie AUSSCHLIESSLICH das Verbindungskabel (09) mit dem kleinen, schwarzen Wandlerkästchen um Ihr Gerät mit dem Solarpanel zu verbinden. Achten Sie darauf, den Hohlstecker mit der 12V IN Markierung (09b) in die Ausgangsbuchse OUT DC12V am Solarpanel (06) zu stecken und den Hohlstecker mit der 6V OUT Markierung (09a) in das zu betreibende Gerät.

Anwendungsbeispiel mit DÖRR SnapShot Überwachungskamera 6V:

1. Öffnen Sie die Gummiabdeckung OUT (06a) am Solarpanel.
2. Stecken Sie den **Hohlstecker 12V IN (09b)** des Verbindungskabels (09) in die **Ausgangsbuchse DC12V OUT (06)** des Solarpanels.
3. Stecken Sie den **Hohlstecker 6V OUT (09a)** des Verbindungskabels (09) in den Anschluss für externe Batterien Ihrer SnapShot Kamera.

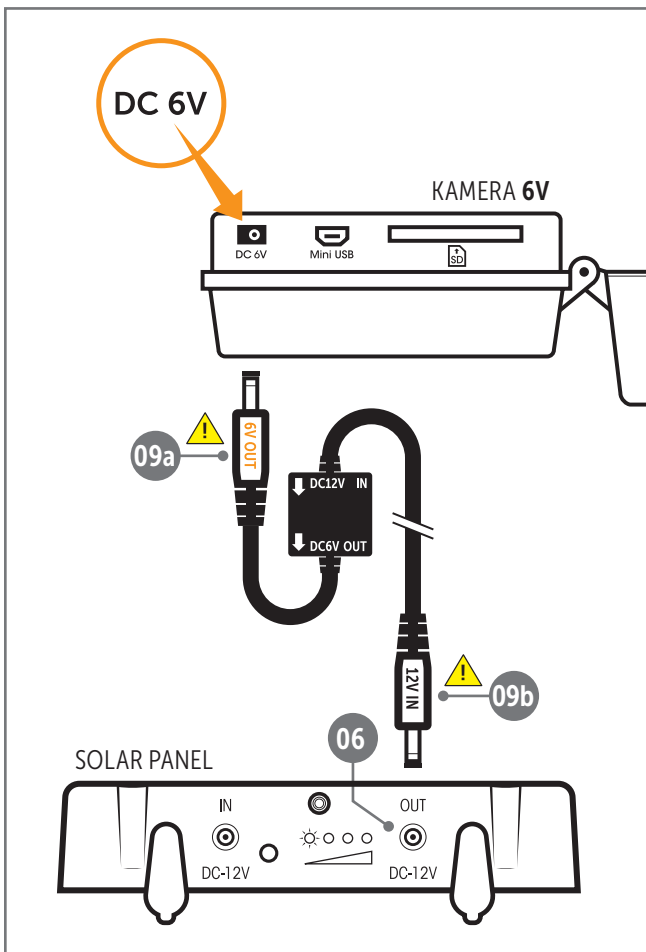

07 | ANWENDUNG MIT 12 VOLT GERÄTEN

Anwendungsbeispiel mit DÖRR SnapShot Überwachungskamera 12V:

1. Öffnen Sie die Gummiabdeckung OUT (06a) am Solarpanel.
2. Stecken Sie einen der beiden **Hohlstecker 12V (10a)** des Verbindungskabels (10) in die Ausgangsbuchse DC12V OUT (06) des Solarpanels.
3. Stecken Sie den **anderen Hohlstecker 12V (10a)** des Verbindungskabels (10) in den Anschluss für externe Batterien an Ihrer SnapShot Kamera.

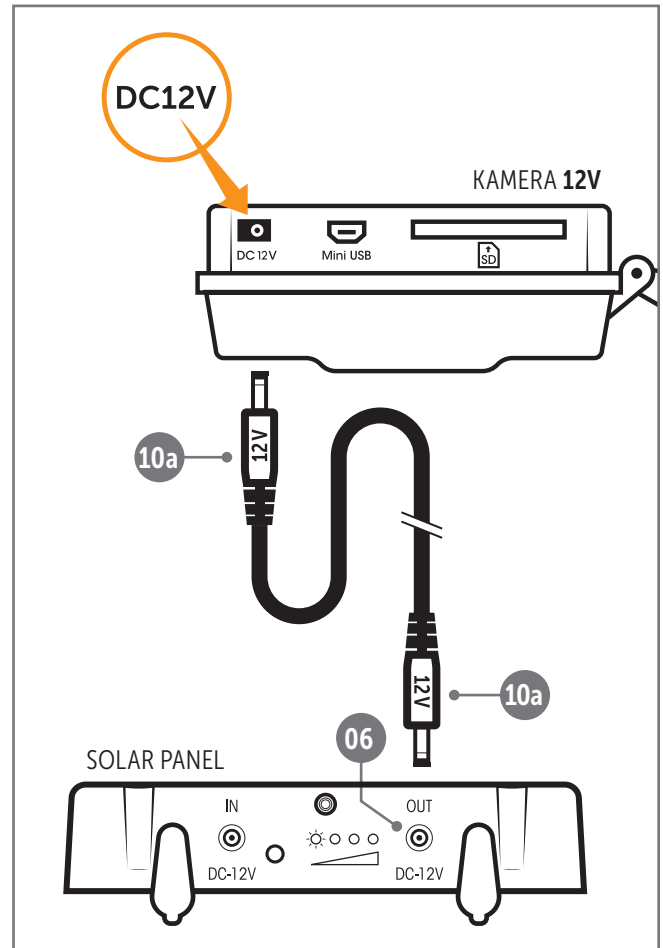

Schalten Sie die Kamera wie gewohnt ein - das Solarpanel erkennt sobald ein Verbraucher angeschlossen ist und beginnt mit der Stromversorgung.

Eventuell in die SnapShot Kamera eingelegte AA Batterien/Akkus brauchen beim Anschluss des Solarpanels nicht entnommen werden. Die Kamera greift automatisch auf die eingelegten Batterien zurück, sobald die externe Stromversorgung durch das Solarpanel wieder getrennt wird.

08 | MONTAGE

Schrauben Sie den Kugelkopf (11a) der Halterung (11) in das ¼" Anschlussgewinde (02) auf der Rückseite des Solarpanels. Führen Sie den Befestigungsgurt (12) durch die beiden Ösen (11e) und ziehen ihn anschließend um ein geeignetes Objekt fest.

Alternativ nutzen Sie die Schrauben und Dübel (13) sowie die 3 Löcher zur Schraubbefestigung (11f) für eine dauerhafte Montage an einer Hauswand oder ähnlichem.

Zum Ausrichten des Solarpanels nutzen Sie den mitgelieferten Inbusschlüssel (13). Lösen/Fixieren Sie die Inbusschraube 2 (11c) um das Kugelgelenk (11d) auszurichten, mit Inbusschraube 1 (11b) justieren Sie den Kugelkopf (11a).

09 | REINIGUNG UND AUFBEWAHRUNG

Reinigen Sie das Gerät nicht mit Benzin oder scharfen Reinigungsmitteln. Wir empfehlen ein fusselfreies, leicht feuchtes Mikrofasertuch um die äußeren Bauteile des Geräts zu reinigen. **Vor der Reinigung die Stromverbindung trennen!** Bewahren Sie das Gerät an einem staubfreien, trockenen, kühlen Platz auf. **Das Gerät ist kein Spielzeug – bewahren Sie es für Kinder unerreichbar auf. Halten Sie das Gerät von Haustieren fern.**

10 | TECHNISCHE DATEN

Akku	Eingebauter Lithium Ion Akku 1500mAh, 7,4V
Ausgangsleistung max.	2W
Ausgangsspannung max.	12V/6V
Ausgangsstrom max.	1600mA
Netzteil	Input: AC100-240V~50/60Hz 0,8A Output: 12V, 2A
Kabellänge ca.	1,50 m (Netzteil und Verbindungskabel)
Steckverbindung	Hohlstecker 4,0 x 1,7 x 10 mm (DC 2,1)
Schutzklasse	IP54
Anschlussgewinde 1/4"	✓
Gehäuse	Robustes Kunststoffgehäuse
Farbe	schwarz
Einsatztemperatur ca.	-30°C bis +70°C
Luftfeuchtigkeit ca.	5% - 95%
Breite ca.	15,5 cm
Höhe ca.	3 cm
Länge ca.	14 cm
Gewicht ca.	338 g

Die DÖRR GmbH behält sich vor, technische Änderungen ohne Ankündigung vorzunehmen.

11 | LIEFERUMFANG

- 1x Solarpanel
- 1x Netzteil
- 1x Verbindungskabel 12V/12V
- 1x Verbindungskabel 12V/6V
- 2x Gummischutzkappen für Hohlstecker
- 1x Halterung
- 1x Montage-Set (1x Inbus, je 3x Schrauben und Dübel)
- 1x Befestigungsgurt
- 1x Sicherheitshinweise

12 | ENTSORGUNG, CE KENNZEICHNUNG

12.1 BATTERIE/AKKU ENTSORGUNG

Batterien und Akkus sind mit dem Symbol einer durchgekreuzten Mülltonne gekennzeichnet. Dieses Symbol weist darauf hin, dass leere Batterien oder Akkus, die sich nicht mehr aufladen lassen, nicht im Hausmüll entsorgt werden dürfen. Möglicherweise enthalten Altbatterien Schadstoffe, die Schaden an Gesundheit und Umwelt verursachen können. Sie sind zur Rückgabe gebrauchter Batterien als Endverbraucher gesetzlich verpflichtet (Batteriegesetz §11 Gesetz zur Neuordnung der abfallrechtlichen Produktverantwortung für Batterien und Akkumulatoren). Sie können Batterien nach Gebrauch in der Verkaufsstelle oder in Ihrer unmittelbaren Nähe (z.B. in Kommunalen Sammelstellen oder im Handel) unentgeltlich zurückgeben. Weiter können Sie Batterien auch per Post an den Verkäufer zurücksenden.

12.2 WEEE HINWEIS

Die WEEE (Waste Electrical and Electronic Equipment) Richtlinie, die als Europäisches Gesetz am 13. Februar 2003 in Kraft trat, führte zu einer umfassenden Änderung bei der Entsorgung ausgedienter Elektrogeräte. Der vornehmliche Zweck dieser Richtlinie ist die Vermeidung von Elektroschrott bei gleichzeitiger Förderung der Wiederverwendung, des Recyclings und anderer Formen der Wiederaufbereitung, um Müll zu reduzieren. Das abgebildete WEEE Logo (Mülltonne) auf dem Produkt und auf der Verpackung weist darauf hin, dass das Produkt nicht im normalen Hausmüll entsorgt werden darf. Sie sind dafür verantwortlich, alle ausgedienten elektrischen und elektronischen Geräte an entsprechenden Sammelpunkten abzuliefern. Eine getrennte Sammlung und sinnvolle Wiederverwertung des Elektroschrottes hilft dabei, sparsamer mit den natürlichen Ressourcen umzugehen. Des Weiteren ist die Wiederverwertung des Elektroschrottes ein Beitrag dazu, unsere Umwelt und damit auch die Gesundheit der Menschen zu erhalten. Weitere Informationen über die Entsorgung elektrischer und elektronischer Geräte, die Wiederaufbereitung und die Sammelpunkte erhalten Sie bei den lokalen Behörden, Entsorgungsunternehmen, im Fachhandel und beim Hersteller des Gerätes.

12.3 ✓ ROHS KONFORMITÄT

Dieses Produkt entspricht der europäischen RoHS-Richtlinie zur Beschränkung der Verwendung bestimmter gefährlicher Stoffe in Elektro- und Elektronikgeräten sowie deren Abwandlungen.

12.4 CE KENNZEICHEN

Das aufgedruckte CE Kennzeichen entspricht den geltenden EU Normen und signalisiert, dass das Gerät die Anforderungen aller für dieses Produkt gültigen EU-Richtlinien erfüllt.

DÖRR Solar Panel Li-1500 12V/6V

Artikel Nr. **204446**

Made in China

DÖRR GmbH

Messerschmittstr. 1

D-89231 Neu-Ulm

Fon +49 731.970 37 69

info@doerr.gmbh

www.doerr-outdoor.de