

DÖRR

LED HOOFDLAMP

NL GEBRUIKERSHANDLEIDING

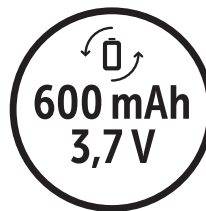
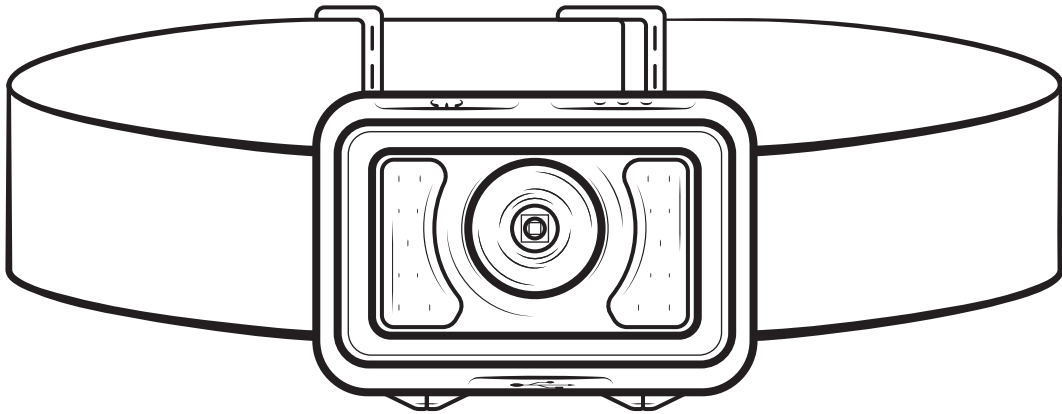

KL-45

HARTELIJK DANK dat u voor een kwaliteitsproduct van de firma **DÖRR** hebt gekozen.

Lees de gebruikershandleiding en de veiligheidsinstructies voor het eerste gebruik aandachtig.

Bewaar de gebruikershandleiding samen met het apparaat voor later gebruik. Indien andere personen dit apparaat gebruikt, dient u hen deze gebruikershandleiding ter beschikking te stellen. Wanneer u het apparaat verkoopt, hoort deze handleiding bij het apparaat en moet u deze meeleveren.

DÖRR is niet aansprakelijk voor schade door onjuist gebruik of door het niet in acht nemen van de gebruikershandleiding en de veiligheidsinstructies.

Bij schade veroorzaakt door ondeskundig gebruik of door invloeden van buitenaf vervalt de garantie of aanspraak op garantie. Een manipulatie, een structurele verandering van het product, evenals het openen van de behuizing door de gebruiker of onbevoegde derden, wordt beschouwd als ondeskundig gebruik.

01 | ⚠️ VEILIGHEIDSINSTRUCTIES



- ⚠️ **Het apparaat is geen speelgoed! Houd het apparaat, de accessoires en de verpakkingsmaterialen verwijderd van kinderen en huisdieren om ongevallen en verstikking te voorkomen.**
- ⚠️ **Kijk niet direct in de LED en schijn de lichtstraal niet direct in de ogen van mensen of dieren.**
- ⚠️ **Richt de lamp niet op voertuigen of vliegtuigen.**
- Personen met fysieke of cognitieve beperkingen moeten het apparaat na overeenkomstige instructie en onder toezicht gebruiken.
- Personen met een pacemaker, een defibrillator of andere elektronische implantaten moeten een **minimale afstand van 30 cm** aanhouden aangezien het apparaat magnetische velden opwekt.
- Dompel of gooi het apparaat niet in water. Gooi het apparaat niet in het vuur - **explosiegevaar!**
- Bescherm het apparaat tegen regen, vocht, direct zonlicht en extreme temperaturen.
- Gebruik of raak het apparaat niet aan met natte handen.
- Laat het zonnepaneel tijdens het opladen nooit onbeheerd achter. Koppel het apparaat na het opladen los van de USB-oplaadbron.
- Als het apparaat langere tijd niet wordt gebruikt, laadt u de batterij op tot ca. 60% om diepe ontlading van de batterij te voorkomen.
- Schakel het apparaat na elk gebruik uit.
- Bescherm het apparaat tegen schokken. Gebruik het apparaat niet als het gevallen is. In dit geval laat u het door een gekwalificeerde elektricien controleren voor u het apparaat opnieuw inschakelt.
- Indien het apparaat defect of beschadigd is, probeer het apparaat dan niet uit elkaar te nemen of zelf te repareren - **er bestaat gevaar voor een stroomstoot!** Neem contact op met uw gespecialiseerde dealer.
- Bescherm het apparaat tegen vuil. Reinig het apparaat niet met benzine of agressieve reinigingsmiddelen. We raden een pluisvrije, licht vochtige microvezeldoek aan om de externe onderdelen van het apparaat te reinigen. **Schakel het apparaat uit en koppel het los van de stroombron voordat u het schoonmaakt.**
- Als u het apparaat niet gebruikt, bewaart u het op een stofvrije, droge, koele plaats.
- Dank het apparaat af overeenkomstig de WEEE-richtlijnen voor elektronische apparaten als het defect is of er geen gebruik meer gepland is. Voor vragen kunt u terecht bij de lokale autoriteiten die voor de afvoer bevoegd zijn.

02 | PRODUCTBESCHRIJVING

De compacte en lichtgewicht **DÖRR hoofdlamp KL-45** is een betrouwbare LED-lichtbron in het bos, bij het vissen, voor sport en buitenactiviteiten. Afhankelijk van uw behoeften kunt u kiezen tussen **spot-** of **vlakverlichting** in verschillende helderheidsniveaus. Een **wit of rood knipperlicht** zorgt voor veiligheid en optimaal zicht.

- Ultra heldere spot- en vlakverlichting
- Zachte, afneembare hoofdband
- Snel en eenvoudig aanpasbaar aan hoofd- of helmmaat
- Lichthoek verstelbaar
- LED-indicator accucapaciteit
- Ingebouwde, duurzame lithium-polymeerbatterij 3,7 V, 600 mAh
- Inclusief USB-C-opladekabel

03 | BESCHRIJVING VAN DE ONDERDELEN

- 01 Aan-/uitknop spotverlichting 
- 02 Aan-/uitknop vlakverlichting 
- 03 Vlakverlichting
- 04 Spotverlichting
- 05 LED-indicator accucapaciteit
- 06 USB-C-opladaansluiting
- 06a) Rubberafdekking
- 07 USB-C-opladekabel
- 08 Oogjes voor hoofdband

04 | AFBELDING ONDERDELEN

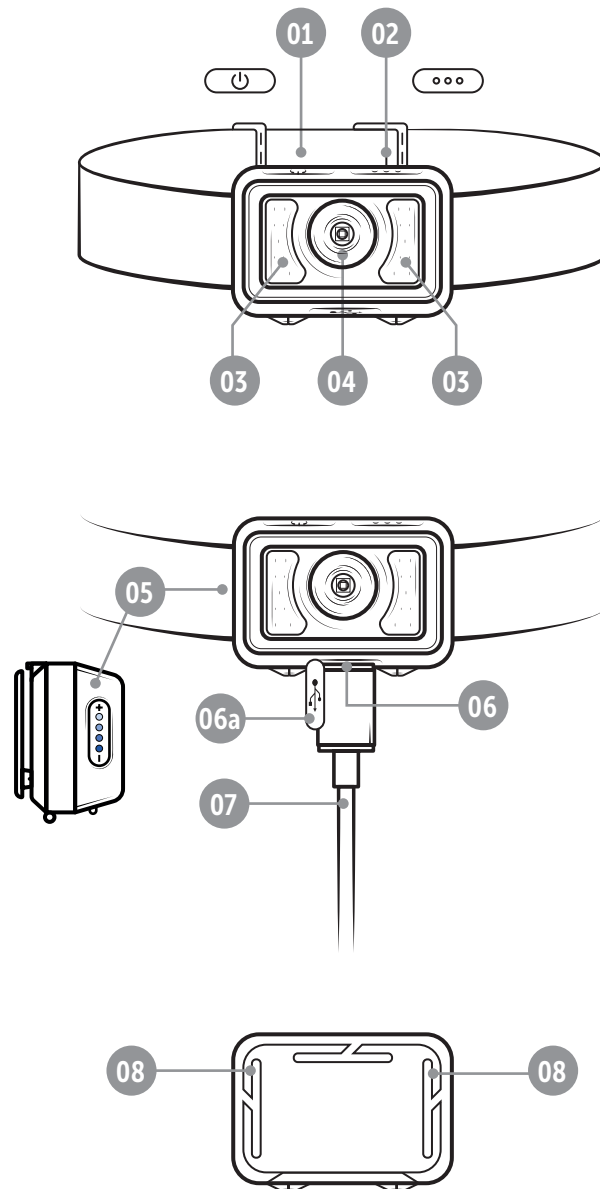

05 | INGEBRUIKNAME

05.1 Hoofdband bevestigen

Rijg de meegeleverde hoofdband in de twee oogjes aan de zijkant (08) zoals afgebeeld:

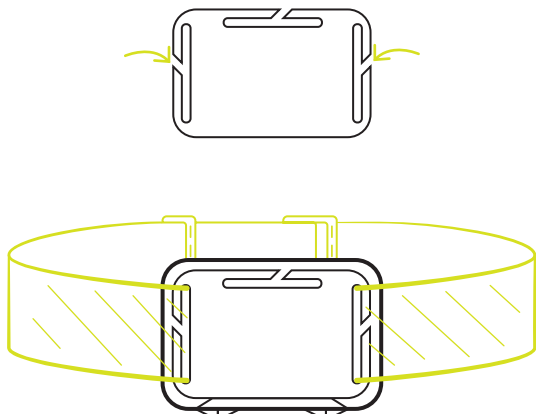

05.2 Opladen van de ingebouwde accu

OPMERKING

- Laad de ingebouwde Li-Ion-accu volledig op voor het eerste gebruik.
- Als het apparaat langere tijd niet wordt gebruikt, laadt u de batterij op tot ca. 60% om diepe ontlading van de batterij te voorkomen.

OPGELET

aat het zonnepaneel tijdens het opladen nooit onbeheerd achter. Koppel het apparaat na het opladen los van de USB-oplaadbron.

Open de rubberafdekking (06a). Hieronder bevindt zich de USB-C-oplaadaansluiting (06). Sluit de hoofdlamp aan op een USB-oplaadbron, bijv. pc/laptop/powerbank, met behulp van de meegeleverde USB-C-oplaadkabel (07).

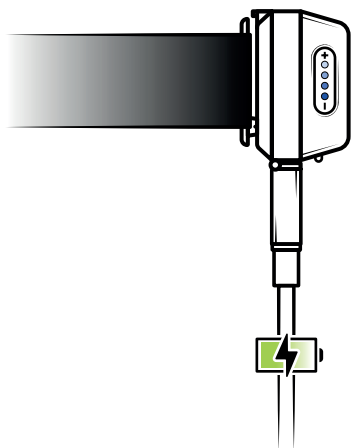

Tijdens het opladen knippert de LED-capaciteitsweergave (05) blauw. Na ca. 2 uur is de accu volledig opgeladen en alle 4 leds van de led-accucapaciteitsindicatie (05) branden constant blauw. Koppel de hoofdlamp los van de USB-oplaadbron en sluit de rubberafdekking (06a) goed af ter bescherming tegen spatten.

05.3 Instellen van de verlichtingshoek

Afhankelijk van de toepassing kan de verlichtingshoek van de hoofdlamp in 3 stappen worden aangepast:

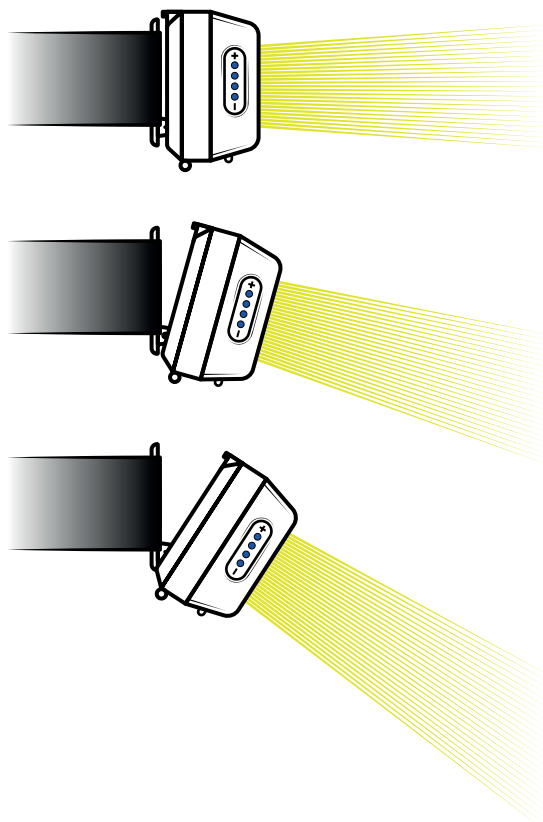

06 | FUNCTIES VAN DE HOOFDLAMP

Spotverlichting (04)

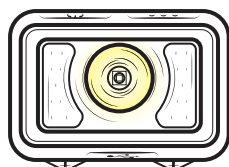

Aan-/uitknop (01) 
1 keer drukken

Spotverlichting (04) inschakelen.
100% helderheid.

Aan-/uitknop (01) 
Een 2e keer drukken

Spotverlichting (04) met 50% helderheid.

Aan-/uitknop (01) 
Een 3e keer drukken

Spotverlichting (04) uitschakelen.

Aan-/uitknop (01) 
Ongeveer 4 seconden ingedrukt houden

Spotverlichting (04) knippert wit (stroboscoop).

Vlakverlichting (03)

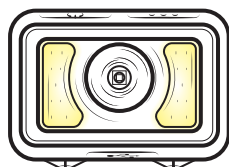

Aan-/uitknop (02) 
1 keer drukken

Vlakverlichting inschakelen (03).
100% helderheid.

Aan-/uitknop (02) 
Een 2e keer drukken

Vlakverlichting (03) met een helderheid van 50%.

Aan-/uitknop (02) 
Een 3e keer drukken

Vlakverlichting (03) uitschakelen.

Aan-/uitknop (02) 
Ongeveer 4 seconden ingedrukt houden

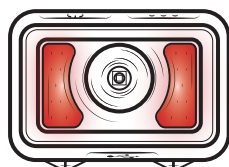

Vlakverlichting (03) knippert rood (stroboscoop).

De spotverlichting (04) en de vlakverlichting (03) kunnen gecombineerd worden bediend. Schakel hiervoor de lichten één voor één in zoals hierboven beschreven.

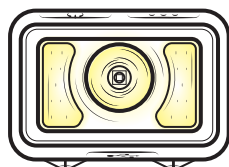

OPMERKING

Schakel de hoofdlamp na elk gebruik uit.

07 | REINIGING EN BEWARING

Reinig de hoofdlamp niet met benzine of agressieve reinigingsmiddelen. We raden een pluisvrije, licht vochtige microvezeldoek aan om de externe onderdelen van de hoofdlamp te reinigen. **Schakel voor het reinigen de hoofdlamp uit en koppel hem indien nodig los van de USB-stroombron.**

Om de **hoofdband** te wassen, verwijdert u de hoofdband van de hoofdlamp en **wast u de hoofdband met de hand op 30°C**. Niet in de droger doen.



Als u de hoofdlamp niet gebruikt, bewaart u het op een stofvrije, droge, koele plaats. **De hoofdlamp is geen speelgoed - houd hem buiten het bereik van kinderen. Houd de hoofdlamp uit de buurt van huisdieren.**

08 | TECHNISCHE GEGEVENS

Helderheid	ca. 450 lumen
Bereik	tot max. 110 m
Ingebouwde accu	Lithium-polymeer 3,7 V, 600 mAh
Laadtijd	ongeveer 2 uur
Gebruiksduur	tot 12 uur (afhankelijk van lichtmodus)
Beschermingsklasse	IPX7
Behuizing	ABS
Kleur	zwart
Maat verstelbaar	✓
Afmetingen	ca. 6 x 4 x 3,5 cm
Gewicht	ca. 63 g

DÖRR GmbH behoudt zich het recht voor om zonder aankondiging technische wijzigingen uit te voeren.

09 | INHOUD VAN DE LEVERING

- 1x LED Hoofdlamp KL-45
- 1x Hoofdband
- 1x USB-C oplaadkabel
- 1x Veiligheidsinstructies

10 | AFDANKING, CE-MARKERING

10.1 BATTERIJ/ACCU AFDANKING

Batterijen en accu's zijn met het symbool van een doorkruiste afvalton gemarkeerd. Dit symbool wijst erop dat lege batterijen of accu's die niet meer opgeladen kunnen worden, niet met het huishoudelijk afval afgevoerd mogen worden. Mogelijk bevatten oude batterijen schadelijke stoffen die schade aan de gezondheid en het milieu kunnen veroorzaken. U bent als eindconsument wettelijk verplicht om oude batterijen terug te geven (Duitse Batterijwet §11 Wet inzake de nieuwe regeling inzake afvalproductverantwoordelijkheid voor batterijen en accumulatoren). U kunt batterijen na gebruik in het verkooppunt of bij u in de buurt (bijv. gemeentelijke inzamelpunten of de handel) gratis teruggeven. Verder kunt u batterijen ook met de post naar de verkoper terugsturen.

10.2 WEEE-OPMERKING

De WEEE-richtlijn (Waste Electrical and Electronic Equipment) die als Europese wet op 13 februari 2003 in werking is getreden, heeft een aanzienlijke verandering bij de afdanking van versleten elektrische toestellen tot gevolg gehad. De bedoeling van deze richtlijn is het vermijden van elektrisch schroot door gelijktijdig hergebruik, recycling en andere vormen van renovatie te bevorderen om de afvalberg te verkleinen. Het afgebeelde WEEE-logo (afvalton) op het product en de verpakking wijst erop dat het product niet met het normale, huishoudelijke afval afgevoerd mag worden. U bent ervoor verantwoordelijk alle versleten elektrische en elektronische apparaten op de overeenkomstige inzamelpunten af te leveren. Gescheiden inzameling en zinvolle recycling van elektrisch schroot helpt om spaarzamer met natuurlijke hulpbronnen om te gaan. Bovendien levert de recycling van elektrisch schroot een bijdrage tot behoud van ons milieu en daardoor ook de gezondheid van de mens. Meer informatie over het afdanken van elektrische en elektronische apparaten, de recycling en de inzamelpunten krijgt u bij de lokale instanties, afvalbedrijven, in de gespecialiseerde handel en bij de producent van het apparaat.

10.3 ROHS-CONFORMITEIT

Dit product voldoet aan de Europese RoHS-richtlijn inzake de beperking van het gebruik van bepaalde gevaarlijke stoffen in elektrische en elektronische apparaten alsook afleidingen ervan.

10.4 CE-MARKERING

De gedrukte CE-markering voldoet aan de geldende EU-normen en geeft aan dat het apparaat aan de eisen van alle voor dit product geldende EU-richtlijnen voldoet.

DÖRR LED Hoofdlamp KL-45

Artikelnr. **980522**

Made in China

DÖRR GmbH

Messerschmittstr. 1

D-89231 Neu-Ulm

Fon: +49 731 970 37 69

hello@doerr.gmbh

<https://www.doerr-outdoor.de>